

Absperrklappe K4 mit Handhebel und Stellungsrückmeldung

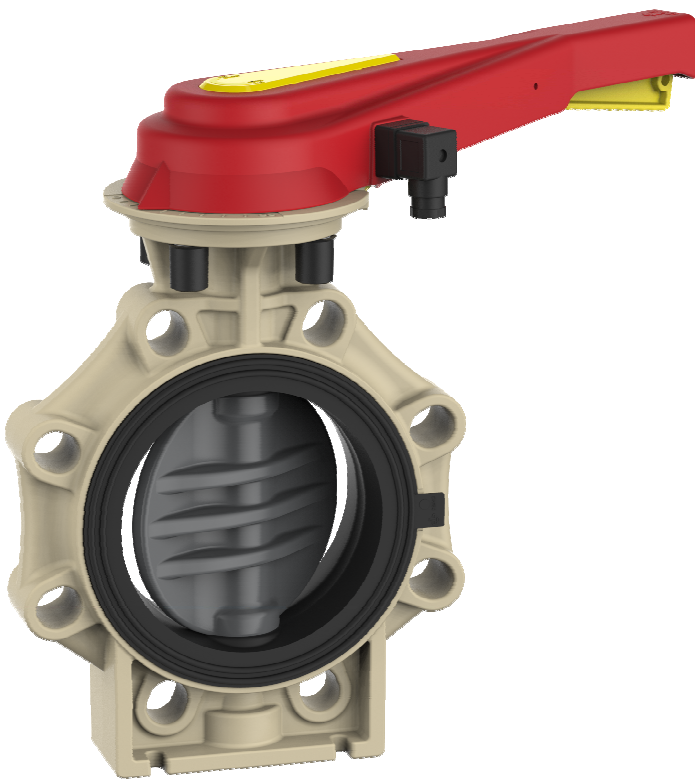

Diese Druckschrift enthält keine Gewährleistungszusagen, sondern will lediglich eine erste Information vermitteln. Das Programm wird ständig erweitert, daher entsprechen die Ausführungen und Typen dem Stand bei Drucklegung.
Technische Änderungen vorbehalten!

Allgemeines:

- Dichtungswerkstoffe: EPDM
FPM
- Gehäusewerkstoff: PP-GF
- Klappenwerkstoffe: PVC-U, PP, PVDF
- Dimensionen: DN65 – DN200
d75 – d225
2 ½" – 8"
- Flanschnormen: DIN 2501 PN 10
ANSI B 16,5 Class150
JIS 10 K (nur für DN65-DN150*)
BS Table D&E
- Zusatzdimensionen: DN65/d63
DIN 2501 PN 10

* für den Einbau zwischen JIS-Flansche DN200 kontaktieren Sie uns bitte

Betriebsdruck:

PVC-U, PP, PVDF PN 10

Technische Merkmale:

- nur Dichtungsmanschette und Klappe medienberührt
- doppelte Wellendichtung
- integrierte Konsole für Fixpunktmontage
- einfache und schnelle Antriebsmontage ohne zusätzliche Teile
- Positionsfixierung der Klappe in 10 Stufen
- zuverlässiger Sicherheitsgriff
- Handhebel mit Beschriftungsplatte
- Metalladapter zwischen Handhebel und Welle gegen Abnutzung des Handhebels
- im Handhebel integrierte Stellungsrückmeldung
 - Endschalter IP67
 - Mechanisch
 - AG-NI NO
 - AG-NI NC (auf Anfrage)
 - AU NO (auf Anfrage)
 - AU NC (auf Anfrage)
 - Induktiv (auf Anfrage)
 - NPN/PNP
 - Namur (auf Anfrage)
 - Einstellbar
 - inkl. Schrauben aus rostfreiem Stahl
 - inkl. Gerätestecker

Absperrklappe K4 mit Handhebel und Stellungsrückmeldung



Abmessungen:

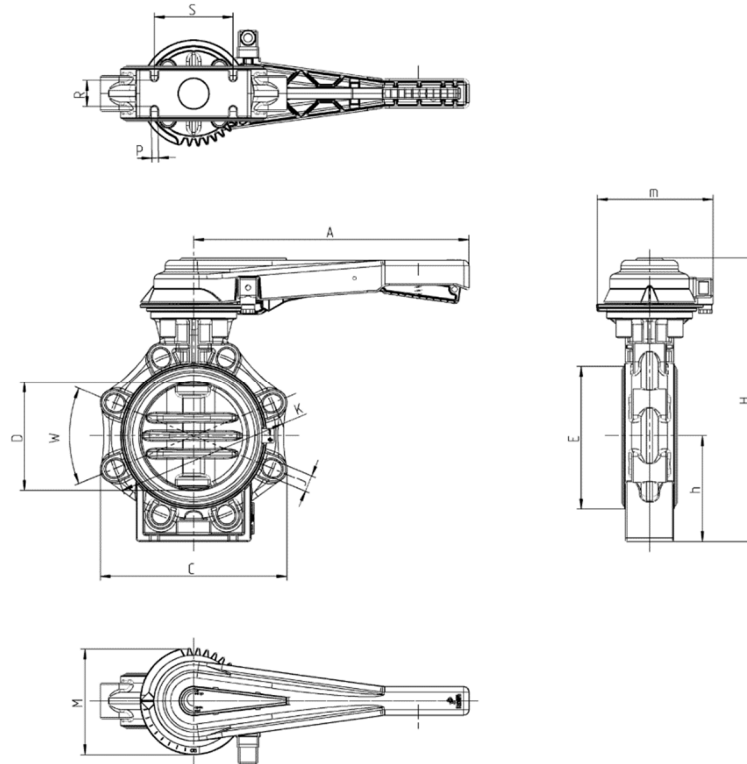

DN	65	80	100	125	150	200
d	75	90	110	140	160	225
G	2 1/2"	3"	4"	5"	6"	8"
A	230	230	300	300	386	386
D	65	80	100	125	150	200
C	133	176	206	234,5	261	314
W	90°	45°	45°	45°	45°	45°
J	19	19	19	23	23	23
K	127 – 145	146 – 160	175 – 190,5	209,5 – 216	234,5 – 241,3	290 – 298,5
H	285	292	322	358	396	458
h	100	100	115	130	147,5	175
E	98	116	146	170	196	251
M	114	114	114	114	150	150
m	125	125	131	131	163	163
Z	46	49	56	64	70	71
S	55	70	85	100	110	145
R	25	30	35	45	45	40
P	7	9	9	9	9	9
PN	10	10	10	10	10	10

Dimensionen in mm

Explosionszeichnung:

01. Gehäuse

Absperrklappe K4
mit Handhebel und Stellungsrückmeldung

- 02. Klappe
- 03. Manschette
- 04. Welle
- 05. Dichtung Welle unten
- 06. Dichtung Welle oben
- 07. Dichtung Führungsbuchse
- 08. Führungsbuchse
- 09. Sicherungsring
- 10. Haltescheibe
- 11. Schraube
- 12. Abdeckkappe
- 13. Deckplatte
- 14. Abdeckkappen
- 15. Muttern
- 16. Zahnscheibe
- 17. Schrauben
- 18. Handhebel
- 19. Kipphebel
- 20. Feder
- 21. Steuerscheibe
- 22. Schrauben
- 23. Endschalter
- 24. Stecker
- 25. Scheibe
- 26. Schraube
- 27. Beschriftungsplatte

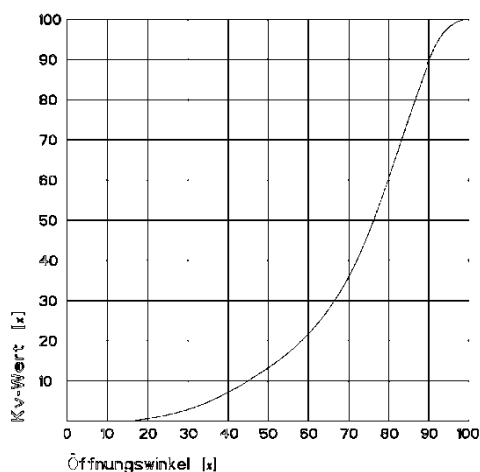
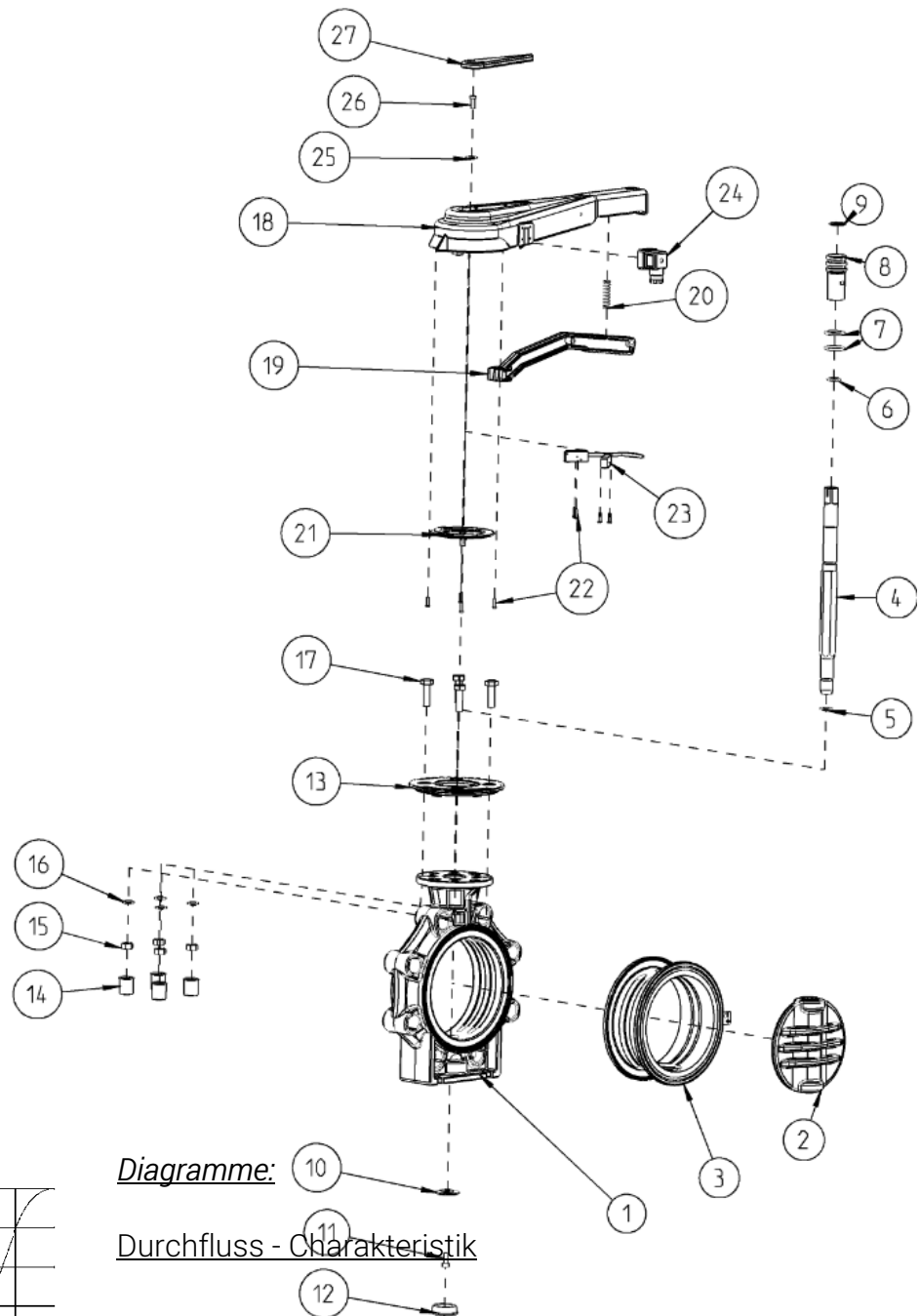

Absperrklappe K4 mit Handhebel und Stellungsrückmeldung



Druck – Temperatur – Diagramme

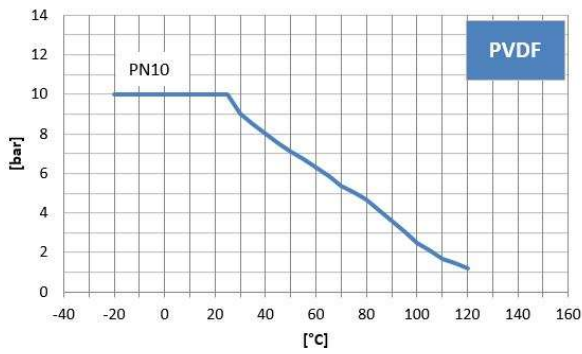
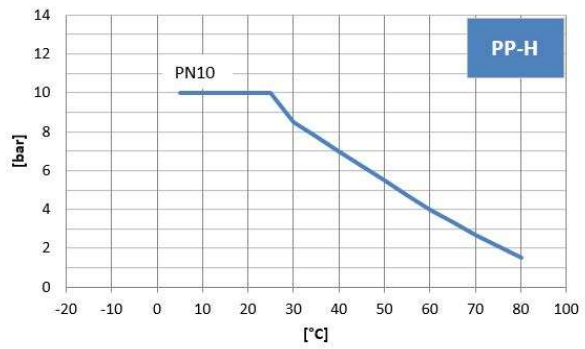
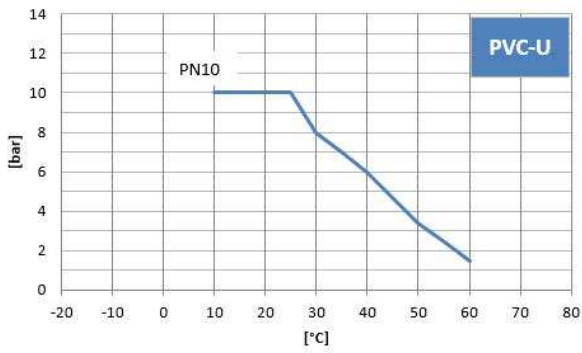

Absperrklappe K4 mit Handhebel und Stellungsrückmeldung

Druckverlust – Diagramm

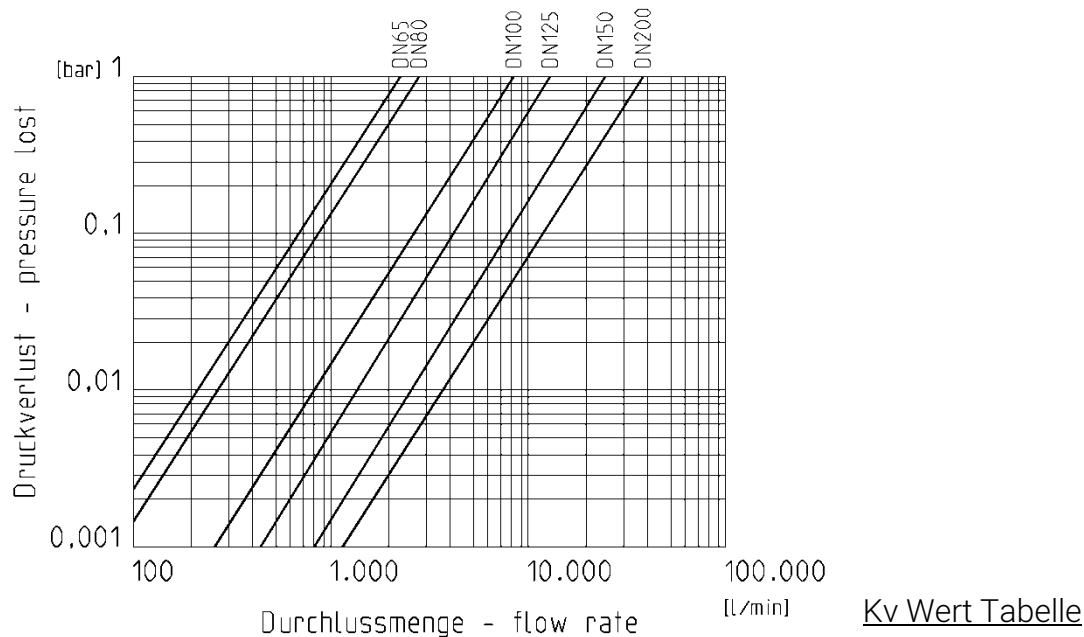

Druckverlust	DN65	DN80	DN100	DN125	DN150	DN200
0,001 bar	73 l/min	88 l/min	260 l/min	433 l/min	805 l/min	1200 l/min
1 bar	2300 l/min	2800 l/min	8200 l/min	13700 l/min	25500 l/min	38000 l/min

Drehmoment

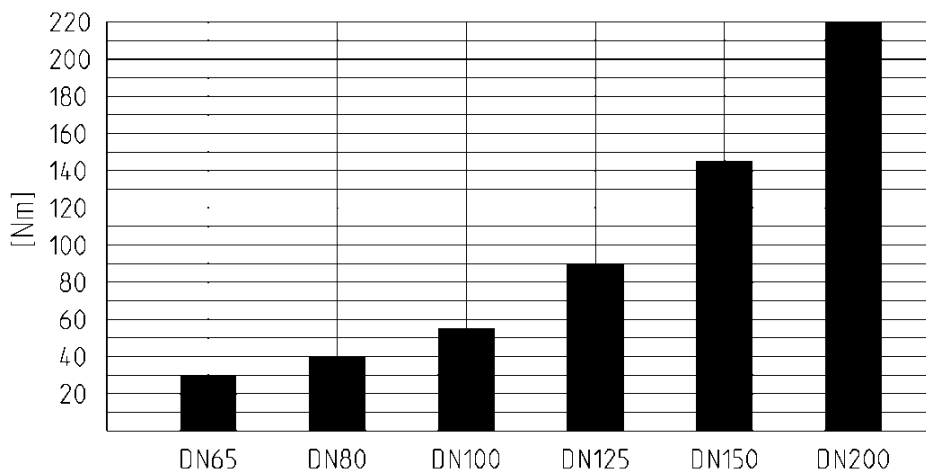

Anzugsdrehmoment der

Schrauben bei Flanschverbindungen

DN	65	80	100	125	150	200
Nm	15	18	20	30	40	55

Einbau in Rohrleitung:

Für eine korrekte und vollständige Öffnung der Klappe ist es erforderlich, dass die Anschlussstücke mindestens einen Innendurchmesser laut Tabelle aufweisen.

Absperrklappe K4

mit Handhebel und Stellungsrückmeldung

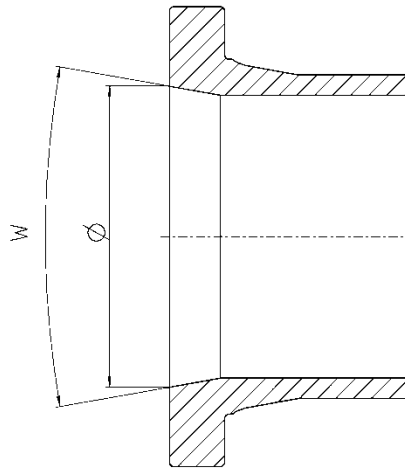

DN	d	Ø (mm)	w (°)
DN50*	d63*	60	40
DN65	d75	60	40
DN80	d90	77	40
DN100	d110	96,5	40
DN125	d140	121,5	40
DN150	d160	146,5	40
DN200	d225	203	40

* Ausschließlich **DIN** DN50 d63 Muffen bzw. Vorschweißbunde verwendbar.

Absperrklappe K4 mit Handhebel und Stellungsrückmeldung



Technische Daten Stellungsrückmeldung:

Endschalter mechanisch		
Typ	Silbernickel (Ag-Ni) NO/NC*	Goldkontakt (Au) NO*/NC*
Spannung max.	15-250V AC (15-30V DC)	5-250V AC (5-30V DC)
Stromstärke max.	100mA-5A	1mA-3A
Schutzart Endschalter	IP67	
Schutzart DIN-Gerätestecker	IP65	
Umgebungstemperatur	-10°C bis +50°C	
Anschlussschaltbild	<div style="display: flex; justify-content: space-around;"> <div style="text-align: center;"> <p>NO</p> </div> <div style="text-align: center;"> <p>NC</p> </div> </div>	

* auf Anfrage

Endschalter induktiv*		
Typ	NPN*/PNP*	NAMUR* EMV gemäß IEC / EN 60947-5-2:2004; NE 21 DIN EN 60947-5-6
Spannung max.	10-30V DC	8V DC
Stromstärke max.	0-100mA	NAMUR Eigensicher
Schutzart Endschalter	IP67	
Schutzart DIN-Gerätestecker	IP65	
Umgebungstemperatur	-10°C bis +50°C	
Anschlussschaltbild		

* auf Anfrage